



2018-1
FIYAT LİSTESİ



2364 .Sok No;44 / 2 Zafer Mahallesi BUCA -İZMİR
Tel ; 0.232.437.00.03 fax ; 0.232.363.85.45
info@kariklimlendirme.com
www.kariklimlendirme.com



TEK SIRA KANATLI MENFEZ (DAMPERSİZ)	2
3	TEK SIRA KANATLI MENFEZ (DAMPERLİ)
ÇİFT SIRA KANATLI MENFEZ (DAMPERSİZ)	4
5	ÇİFT SIRA KANATLI MENFEZ (DAMPERLİ)
LİNEER MENFEZ	6
7	KARA PETEK MENFEZ
KARA PETEK MENFEZ (KASALI)	8
9	YUVARLAK KANAL MENFEZİ
ZİT KANATLI MENFEZ DAMPERİ	10
11	SLOT DİFÜZÖR MENFEZİ SLOT DİFÜZÖR MENFEZ BOX
KARE ANEMOSTAD	12
13	YUVARLAK ANEMOSTAD
GEMİCİ ANEMOSTAD	14
15	JET NOZUL
SWRİL DİFÜZÖR	16
17	DIŞ HAVA PANJURU
VOLUME DAMPERİ	18

BANKA BİLGİLERİ

KARKLİMA İKLİMLENDİRME TİCARET LTD ŞTİ
VAKIFBANK

TR 29 0001 5001 5800 7306 5565 27

TEK SIRA KANATLI DAMPERSİZ MENFEZ



		H												
		100	150	200	250	300	350	400	450	500	600	700	800	900
W	100	17	20	22	27	32	35	39	42	46	54	61	69	78
	150	19	23	27	30	36	39	43	48	53	61	69	78	85
	200	21	25	30	35	40	45	50	55	60	69	79	89	99
	250	24	29	35	41	47	52	58	64	69	81	92	104	115
	300	27	33	40	46	53	60	66	73	79	93	106	119	132
	350	30	37	45	52	60	67	74	82	89	104	119	134	149
	400	33	41	50	58	66	74	83	91	99	116	132	149	165
	450	36	45	54	64	73	82	91	100	109	127	146	164	182
	500	39	49	59	69	79	89	99	109	119	139	159	179	199
	600	46	57	69	80	92	104	115	127	139	162	185	209	232
	700	52	65	79	92	105	119	132	145	159	185	212	239	265
	800	58	73	88	103	118	133	148	163	178	208	238	268	298
	900	64	81	98	115	131	148	165	181	198	231	265	298	332
1000	71	89	108	126	144	163	181	199	218	255	291	328	365	

- ✓ FİYATLAR TL OLARAK DÜZENLENMİŞTİR.
- ✓ ARA ÖLÇÜLER BİR ÜST DEĞERDEN HESAPLANIR.
- ✓ BELİRTİLEN ÖLÇÜLERDE (W) KANAT BOYUNU, (H) YÜKSEKLİĞİ TANIMLAR.
- ✓ FİYATLARA KDV DAHİL DEĞİLDİR.
- ✓ FİYATLAR FABRİKA TESLİMDİR.
- ✓ ÜRÜNLERİMİZ ALUMİNYUM MALZEMELERDEN FIRIN BOYALI OLARAK İMAL EDİLİR.

TEK SIRA KANATLI DAMPERLİ MENFEZ

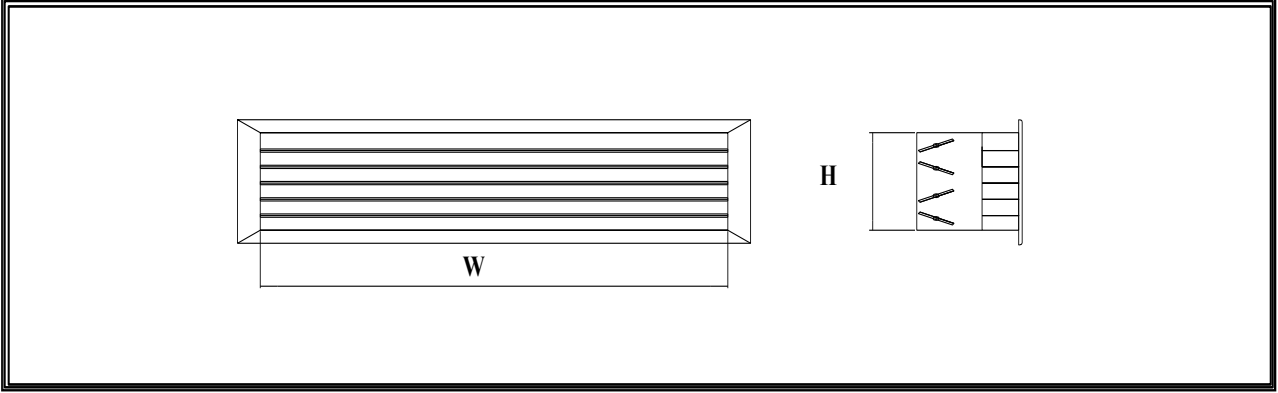

		H												
		100	150	200	250	300	350	400	450	500	600	700	800	900
W	100	30	35	39	49	56	62	72	80	90	106	118	130	148
	150	35	42	50	55	65	70	80	90	98	116	129	141	160
	200	42	47	57	65	72	79	89	97	108	126	144	160	176
	250	45	52	65	72	81	90	100	109	118	139	156	179	196
	300	49	60	72	82	93	104	115	126	137	153	182	203	225
	350	56	68	81	93	106	118	130	144	156	166	206	232	257
	400	62	76	90	104	118	132	147	161	175	177	231	260	288
	450	68	84	99	116	131	147	162	178	194	185	257	288	319
	500	74	92	109	126	143	171	178	195	213	226	282	316	351
	600	88	107	128	148	169	189	209	230	250	256	331	373	413
	700	100	123	147	171	194	218	241	264	288	285	382	429	476
	800	113	139	166	192	219	245	272	299	325	321	432	485	538
	900	125	155	185	215	244	274	304	333	363	356	482	541	601
	1000	138	171	204	237	269	303	335	368	401	395	532	598	664
1100	151	187	223	259	294	330	367	403	439	434	582	654	727	
1200	163	203	242	281	320	359	398	437	477	472	633	711	789	

- ✓ FİYATLAR TL OLARAK DÜZENLENMİŞTİR.
- ✓ ARA ÖLÇÜLER BİR ÜST DEĞERDEN HESAPLANIR.
- ✓ BELİRTİLEN ÖLÇÜLERDE (W) KANAT BOYUNU, (H) YÜKSEKLİĞİ TANIMLAR.
- ✓ FİYATLARA KDV DAHİL DEĞİLDİR.
- ✓ FİYATLAR FABRİKA TESLİMDİR.
- ✓ ÜRÜNLERİMİZ ALUMİNYUM MALZEMELERDEN FIRIN BOYALI OLARAK İMAL EDİLİR.

ÇİFT SIRA KANATLI DAMPERSİZ MENFEZ

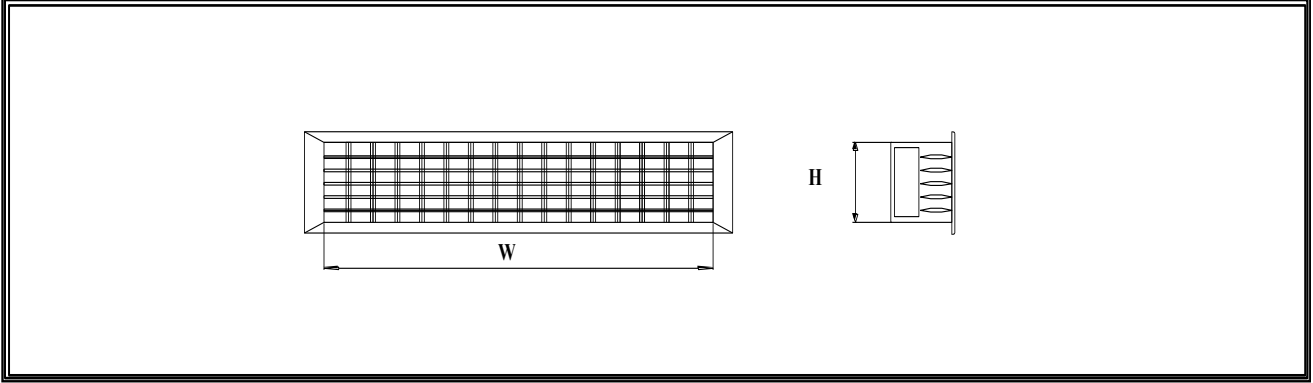

		H												
		100	150	200	250	300	350	400	450	500	600	700	800	900
W	100	30	36	41	47	54	60	64	70	75	84	94	113	121
	150	32	38	43	50	56	62	68	75	81	93	105	120	131
	200	34	40	45	52	60	65	73	80	88	103	118	133	148
	250	37	44	50	60	68	77	86	95	104	122	139	157	175
	300	41	49	58	68	78	89	99	110	120	140	161	182	203
	350	44	54	65	77	89	101	112	124	136	159	183	207	230
	400	47	59	72	86	99	112	125	138	152	178	204	231	257
	450	51	65	80	94	110	124	138	153	168	197	226	256	285
	500	55	71	87	103	119	136	152	168	184	216	248	280	312
	600	64	83	102	121	140	159	178	197	216	254	292	330	367
	700	74	96	117	139	161	183	204	226	248	292	335	379	422
	800	83	108	132	157	182	206	231	256	280	330	379	428	477
	900	92	120	147	175	202	230	257	285	312	367	422	477	532
	1000	102	132	162	193	223	253	284	314	345	405	466	527	587
1100	111	144	177	211	244	277	310	343	377	443	510	576	642	
1200	120	156	192	228	265	301	337	373	409	481	553	625	697	

- ✓ FİYATLAR TL OLARAK DÜZENLENMİŞTİR.
- ✓ ARA ÖLÇÜLER BİR ÜST DEĞERDEN HESAPLANIR.
- ✓ BELİRTİLEN ÖLÇÜLERDE (W) KANAT BOYUNU, (H) YÜKSEKLİĞİ TANIMLAR.
- ✓ FİYATLARA KDV DAHİL DEĞİLDİR.
- ✓ FİYATLAR FABRİKA TESLİMDİR.
- ✓ ÜRÜNLERİMİZ ALUMİNYUM MALZEMELERDEN FIRIN BOYALI OLARAK İMAL EDİLİR.

ÇİFT SIRA KANATLI DAMPERLİ MENFEZ

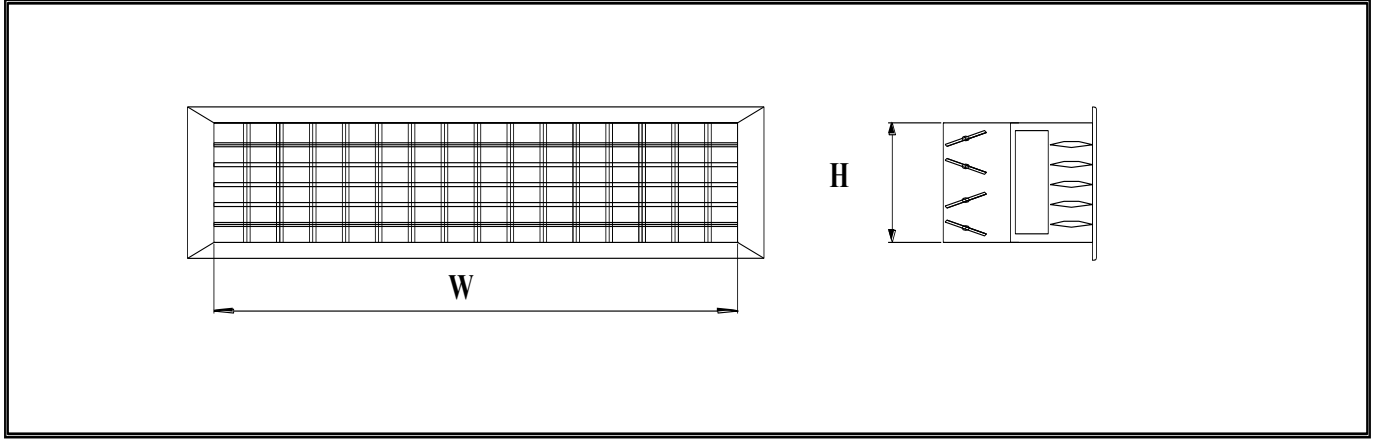

		H												
		100	150	200	250	300	350	400	450	500	600	700	800	900
W	100	42	51	59	68	77	86	96	108	114	133	148	170	188
	150	47	55	65	74	83	92	103	116	125	146	162	175	202
	200	53	60	72	80	91	99	113	121	133	157	176	198	218
	250	58	68	84	92	102	115	127	140	153	178	203	228	254
	300	64	77	92	104	118	133	148	163	178	207	237	266	296
	350	70	85	101	118	135	152	168	186	203	236	270	305	338
	400	78	94	112	132	151	170	189	208	228	265	303	342	380
	450	85	104	125	146	168	189	209	231	253	295	337	380	422
	500	91	114	137	160	183	208	231	254	278	324	371	417	464
	600	106	133	161	189	217	244	272	300	327	383	438	494	548
	700	122	154	185	218	250	282	313	345	377	442	505	569	633
	800	138	174	210	246	283	318	355	392	427	500	573	645	717
	900	153	194	234	275	315	356	396	437	477	558	639	720	801
	1000	169	214	258	304	348	393	438	483	528	617	707	797	886
1100	185	234	283	333	381	430	479	528	578	676	774	872	970	
1200	200	254	307	360	415	468	521	574	628	734	841	948	1.054	

- ✓ FİYATLAR TL OLARAK DÜZENLENMİŞTİR.
- ✓ ARA ÖLÇÜLER BİR ÜST DEĞERDEN HESAPLANIR.
- ✓ BELİRTİLEN ÖLÇÜLERDE (W) KANAT BOYUNU, (H) YÜKSEKLİĞİ TANIMLAR.
- ✓ FİYATLARA KDV DAHİL DEĞİLDİR.
- ✓ FİYATLAR FABRİKA TESLİMDİR.
- ✓ ÜRÜNLERİMİZ ALUMİNYUM MALZEMELERDEN FIRIN BOYALI OLARAK İMAL EDİLİR.

LİNEER MENFEZ

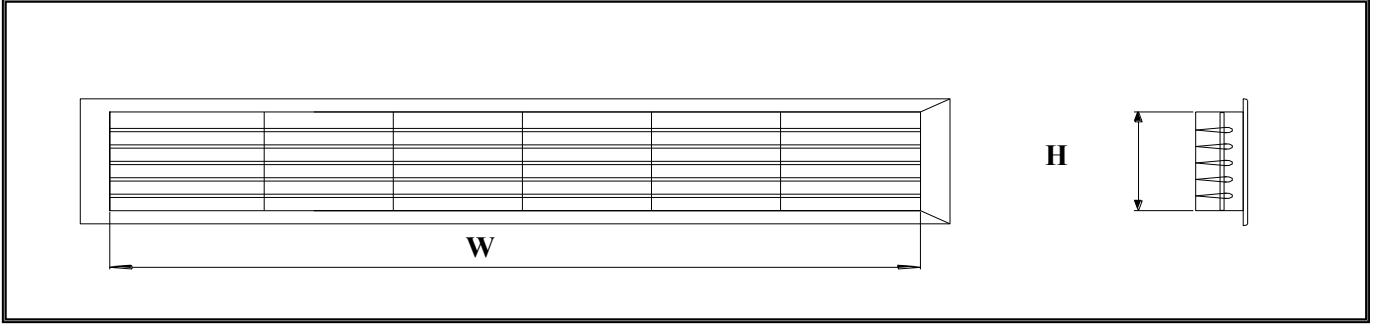

		H												
		50	75	100	125	150	175	200	225	250	300	400	500	600
W	250	20	23	27	32	37	42	46	51	56	64	83	100	115
	300	22	25	31	36	41	47	52	57	63	72	93	112	130
	350	24	28	34	40	46	52	58	64	70	80	103	125	145
	400	27	31	37	44	50	57	64	70	77	88	114	138	159
	450	30	33	42	50	58	65	73	81	88	101	132	160	185
	500	32	37	45	54	62	70	79	87	95	109	142	172	199
	600	37	42	52	62	71	81	90	100	109	125	163	198	228
	700	41	48	59	69	80	91	102	113	123	141	184	223	257
	800	47	55	67	80	92	105	117	130	142	162	213	258	298
	900	52	60	74	87	101	115	129	143	156	178	233	283	327
	1000	56	65	80	95	110	125	140	156	170	194	254	308	356
	1200	67	77	95	113	131	149	167	185	203	232	303	368	425
	1400	77	89	110	131	152	173	194	215	236	269	353	428	495
	1600	86	100	123	147	170	194	217	241	264	301	395	479	553
1800	97	112	138	165	191	218	244	271	297	339	444	539	623	
2000	107	124	153	183	212	242	271	300	330	376	494	599	692	

- ✓ FİYATLAR TL OLARAK DÜZENLENMİŞTİR.
- ✓ ARA ÖLÇÜLER BİR ÜST DEĞERDEN HESAPLANIR.
- ✓ BELİRTİLEN ÖLÇÜLERDE (W) KANAT BOYUNU, (H) YÜKSEKLİĞİ TANIMLAR.
- ✓ FİYATLARA KDV DAHİL DEĞİLDİR.
- ✓ FİYATLAR FABRİKA TESLİMDİR.
- ✓ ÜRÜNLERİMİZ ALUMİNYUM MALZEMELERDEN FIRIN BOYALI OLARAK İMAL EDİLİR.

KARE PETEK MENFEZ (12x12mm Aralıklı)

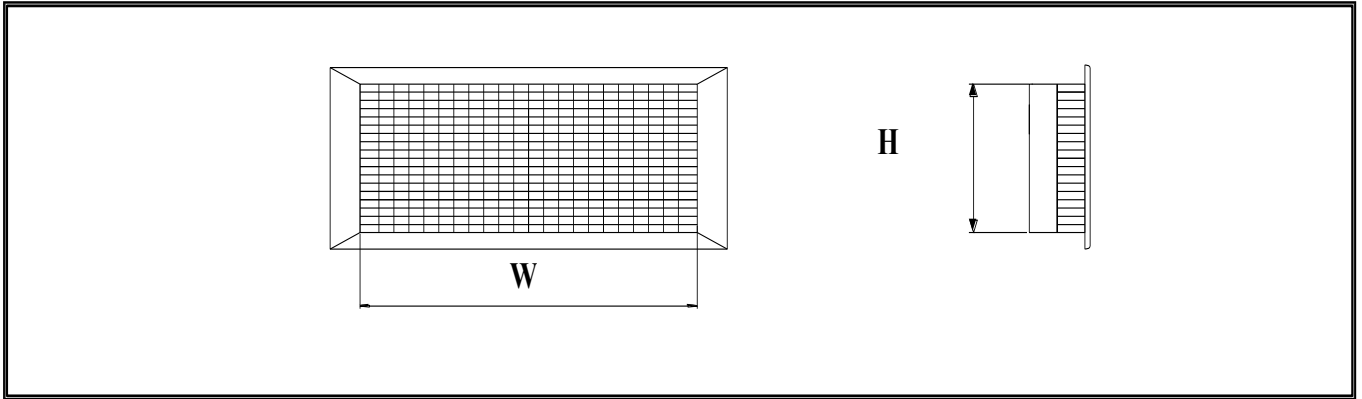

		H												
		100	150	200	250	300	350	400	450	500	600	700	800	900
W	100	16	18	20	21	26	29	31	34	38	43	48	53	59
	150	19	22	24	26	30	33	37	40	43	50	57	64	71
	200	22	24	28	31	35	39	43	47	52	60	68	76	85
	250	24	28	31	36	40	45	50	55	60	69	79	89	98
	300	26	30	35	41	46	51	57	62	68	79	90	100	111
	350	30	34	39	45	52	58	64	70	76	88	100	113	125
	400	32	37	43	50	57	64	70	77	84	98	111	125	138
	450	35	40	47	55	62	70	77	84	92	107	122	137	152
	500	38	43	51	60	68	76	84	92	100	116	133	149	165
	600	43	50	60	69	79	88	97	107	116	135	154	173	192
	700	49	57	68	79	89	100	111	122	133	154	176	198	219
	800	54	64	76	88	100	113	125	137	149	173	198	222	246
	900	59	71	84	98	111	125	138	152	165	192	219	246	273
	1000	65	78	93	107	122	137	152	167	182	211	241	271	300
1100	69	85	101	117	133	149	165	182	198	230	262	295	327	
1200	75	92	109	127	144	162	179	197	214	249	284	319	354	

- ✓ FİYATLAR TL OLARAK DÜZENLENMİŞTİR.
- ✓ ARA ÖLÇÜLER BİR ÜST DEĞERDEN HESAPLANIR.
- ✓ BELİRTİLEN ÖLÇÜLERDE (W) KANAT BOYUNU, (H) YÜKSEKLİĞİ TANIMLAR.
- ✓ FİYATLARA KDV DAHİL DEĞİLDİR.
- ✓ FİYATLAR FABRİKA TESLİMDİR.
- ✓ ÜRÜNLERİMİZ ALUMİNYUM MALZEMELERDEN FIRIN BOYALI OLARAK İMAL EDİLİR.
- ✓ FİLTRE İSTEĞE BAĞLI GÖNDERİLİR VE YUKARIDAKİ BİRİM FİYATA %20 İLAVE EDİLİR.

KASALI MENTEŞELİ KARE PETEK MENFEZ

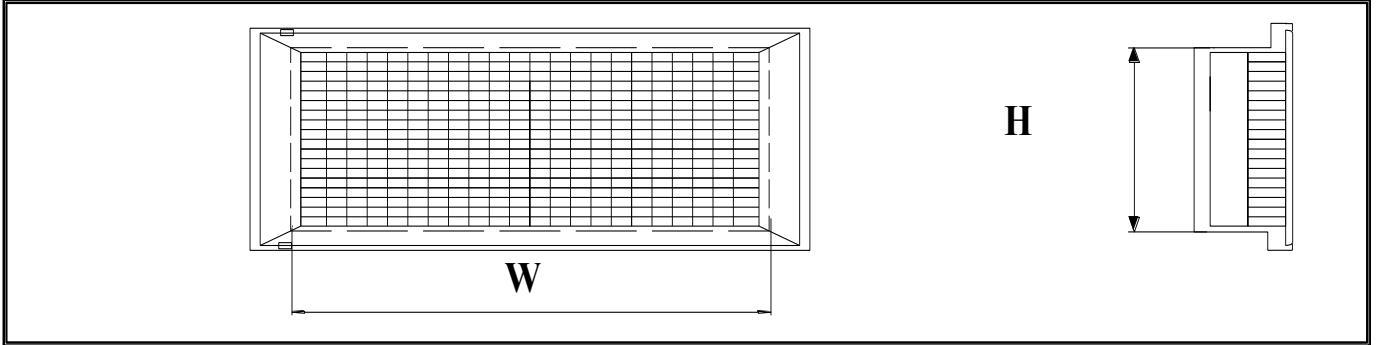

		H												
		100	150	200	250	300	350	400	450	500	600	700	800	900
W	100	30	35	40	52	56	61	66	71	76	85	95	104	114
	150	35	41	47	59	64	70	75	81	86	97	108	119	130
	200	41	47	53	66	72	78	85	91	97	109	122	134	147
	250	46	53	60	73	80	87	94	101	108	121	135	149	163
	300	51	59	66	80	88	96	103	111	118	134	149	164	179
	350	56	64	73	88	96	104	112	121	129	146	162	179	195
	400	61	70	79	95	104	113	122	131	140	158	176	194	212
	450	66	76	86	102	112	121	131	141	150	170	189	208	228
	500	71	82	92	109	120	130	140	151	161	182	203	223	244
	600	82	93	105	124	135	147	159	171	182	206	229	253	277
	700	82	105	118	138	151	164	178	191	204	230	256	283	309
	800	102	117	131	152	167	182	196	211	225	254	283	312	342
	900	112	128	144	167	183	199	215	231	247	278	310	342	374
	1000	123	140	157	181	199	216	233	251	268	303	337	372	407
1100	133	151	170	196	214	233	252	271	289	327	364	402	439	
1200	143	163	183	210	230	250	270	291	311	351	391	431	472	

- ✓ FİYATLAR TL OLARAK DÜZENLENMİŞTİR.
- ✓ ARA ÖLÇÜLER BİR ÜST DEĞERDEN HESAPLANIR.
- ✓ BELİRTİLEN ÖLÇÜLERDE (W) KANAT BOYUNU, (H) YÜKSEKLİĞİ TANIMLAR.
- ✓ FİYATLARA %18 KDV DAHİL EDİLMEMİŞTİR.
- ✓ FİYATLAR FABRİKA TESLİMDİR.
- ✓ ÜRÜNLERİMİZ ALUMİNYUM MALZEMELERDEN FIRIN BOYALI OLARAK İMAL EDİLİR.
- ✓ FİLTRE İSTEĞE BAĞLI GÖNDERİLİR VE YUKARIDAKİ BİRİM FİYATA %20 İLAVE EDİLİR.

ALÜMİNYUM YUVARLAK KANAL MENFEZİ

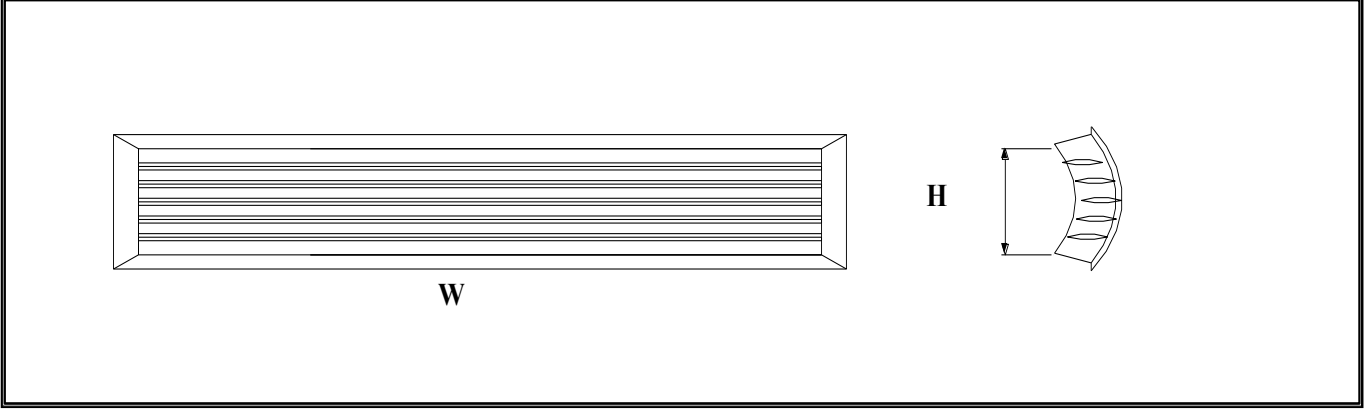

PARALEL KANATLI DAMPERLİ			DAMPERSİZ	
ALN WxH (CM2)	TEK SIRA	ÇİFT SIRA	TEK SIRA	ÇİFT SIRA
100 - 250	62	67	44	49
251 - 500	94	98	60	64
501 - 750	111	139	69	97
751 - 1000	124	144	75	95
1001 - 1250	140	169	84	113
1251 - 1500	156	192	92	128
1501 - 1750	173	212	97	136
1751 - 2000	185	229	101	145
2001 - 2250	200	249	106	155
2251 - 2500	217	272	116	171
2501 - 2750	231	291	121	181
2751 - 3000	240	307	124	191
3001 - 3250	266	342	140	216
3251 - 3500	273	353	144	224
3501 - 3750	294	376	156	238
3751 - 4000	309	397	163	251
4001 - 4250	328	413	173	258
4251 - 4500	340	427	176	263

- ✓ FİYATLAR TL OLARAK DÜZENLENMİŞTİR.
- ✓ ÖLÇÜLER ALAN SÜTUNUNDA cm² OLARAK BELİRTİLMİŞTİR. (W x H)
- ✓ BELİRTİLEN ÖLÇÜLERDE (W) KANAT BOYUNU, (H) YÜKSEKLİĞİ TANIMLAR.
- ✓ FİYATLARA KDV DAHİL DEĞİLDİR.
- ✓ FİYATLAR FABRİKA TESLİMDİR.
- ✓ ÜRÜNLERİMİZ ALUMİNYUM MALZEMELERDEN FIRIN BOYALI OLARAK İMAL EDİLİR.

ZIT KANAT MENFEZ DAMPERİ

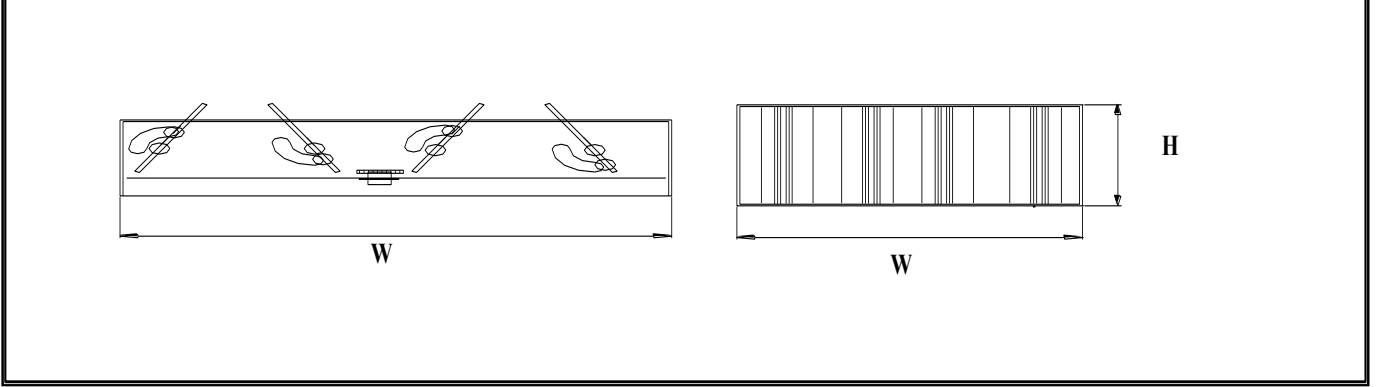

		H												
		100	150	200	250	300	350	400	450	500	600	700	800	900
W	100	13	16	18	23	25	28	34	41	45	54	59	64	73
	150	16	20	24	26	30	33	39	45	48	58	62	66	78
	200	22	24	28	31	34	37	43	47	51	61	71	78	86
	250	23	26	33	36	37	40	49	51	56	69	75	89	96
	300	26	30	38	40	42	44	52	57	61	76	81	96	102
	350	29	33	40	41	46	51	57	63	67	83	92	98	110
	400	35	39	46	48	52	58	64	70	76	89	100	111	127
	450	38	42	52	56	58	65	71	78	85	98	111	124	137
	500	40	46	56	61	64	72	79	86	94	108	123	137	152
	600	47	55	61	71	77	85	94	103	111	129	146	164	181
	700	53	61	71	80	89	99	109	119	129	150	170	190	211
	800	61	71	82	90	101	112	124	136	147	170	194	217	240
900	67	77	92	100	113	126	139	152	165	191	217	243	269	
1000	76	87	102	111	125	140	154	169	183	212	241	270	299	

- ✓ FİYATLAR TL OLARAK DÜZENLENMİŞTİR.
- ✓ ARA ÖLÇÜLER BİR ÜST DEĞERDEN HESAPLANIR.
- ✓ BELİRTİLEN ÖLÇÜLERDE (W) KANAT BOYUNU, (H) YÜKSEKLİĞİ TANIMLAR.
- ✓ FİYATLARA KDV DAHİL DEĞİLDİR.
- ✓ FİYATLAR FABRİKA TESLİMDİR.
- ✓ ÜRÜNLERİMİZ ALUMİNYUM MALZEMELERDEN FIRIN BOYALI OLARAK İMAL EDİLİR.

LİNEER SLOT DİFÜZÖR

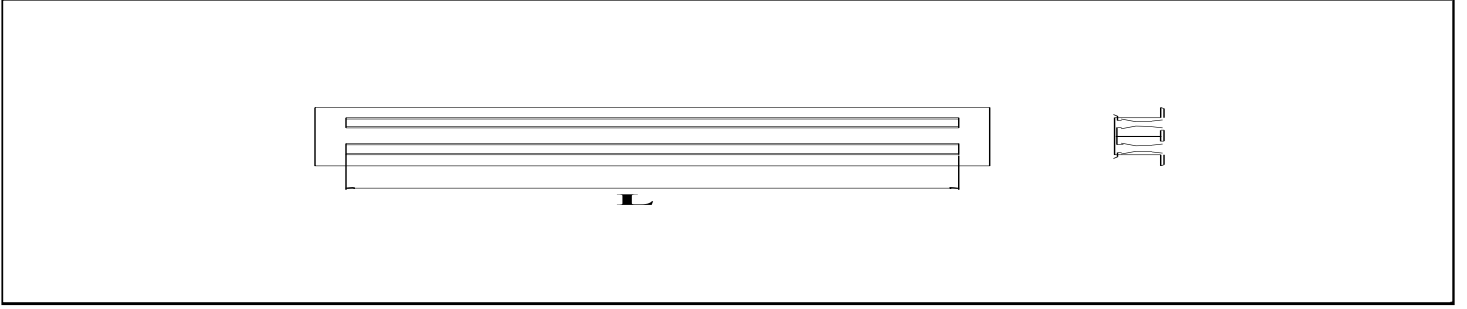

		SLOT SAYISI											
		DAĞITICI					TOPLAYICI						
		1	2	3	4	5	6	1	2	3	4	5	6
W	1000	100.00	150.00	200.00	240.00	298.00	390.00	88.00	124.00	160.00	190.00	235.00	325.00

LİNEER SLOT DİFÜZÖR PLENUM BOX

		SLOT SAYISI											
		İZOLELİ					İZOLESİZ						
		1	2	3	4	5	6	1	2	3	4	5	6
W	1000	120.00	130.00	140.00	150.00	165.00	175.00	85.00	90.00	100.00	105.00	120.00	195.00

- ✓ FİYATLAR TL OLARAK DÜZENLENMİŞTİR.
- ✓ ARA ÖLÇÜLER BİR ÜST DEĞERDEN HESAPLANIR.
- ✓ BELİRTİLEN ÖLÇÜLERDE (W) KANAT BOYUNU, (H) YÜKSEKLİĞİ TANIMLAR.
- ✓ FİYATLARA KDV DAHİL DEĞİLDİR.
- ✓ FİYATLAR FABRİKA TESLİMDİR.

KARE ANEMOSTAT

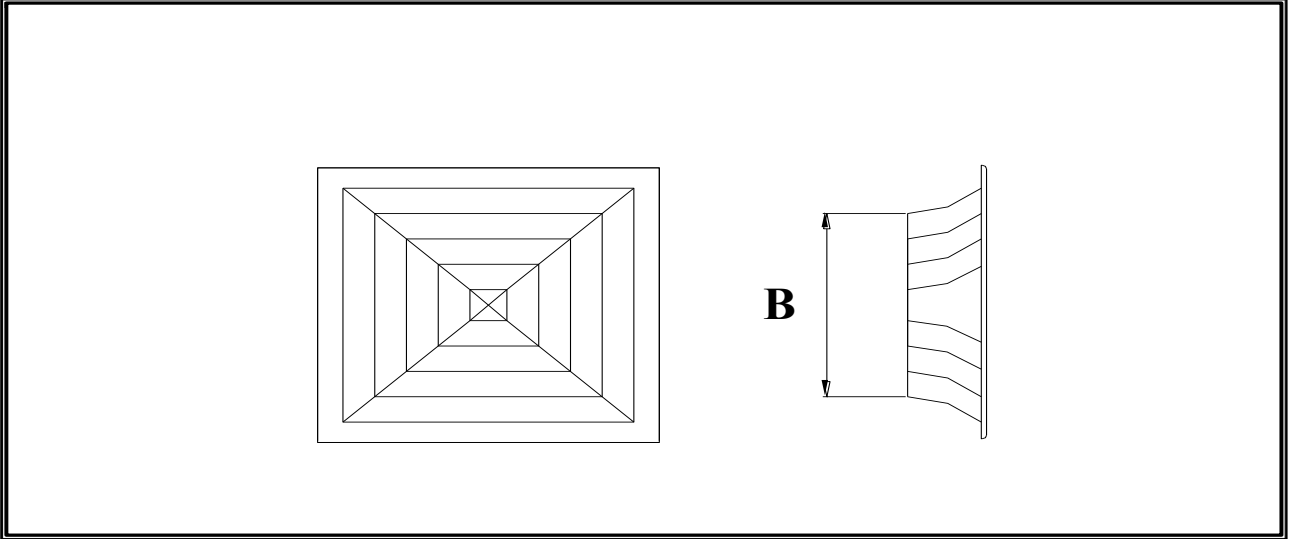

WxH	DAMPERLİ
150 x 150	79.00
225 x 225	107.00
300 x 300	140.00
375 x 375	175.00
450 x 450	214.00

DAMPERSİZ
64.00
82.00
100.00
118.00
136.00

- ✓ ÜRÜNLERİMİZ 1,2,3,4 YÖNLÜ VE DİKDÖRTGEN OLARAK İMAL EDİLİR.
- ✓ VERİLEN ÖLÇÜLER BOĞAZ ÖLÇÜLERİDİR.
- ✓ FİYATLAR TL OLARAK DÜZENLENMİŞTİR.
- ✓ ARA ÖLÇÜLER BİR ÜST DEĞERDEN HESAPLANIR.
- ✓ BELİRTİLEN ÖLÇÜLERDE (W) KANAT BOYUNU, (H) YÜKSEKLİĞİ TANIMLAR.
- ✓ FİYATLARA KDV DAHİL DEĞİLDİR.
- ✓ FİYATLAR FABRİKA TESLİMDİR.
- ✓ ÜRÜNLERİMİZ ALUMİNYUM MALZEMELERDEN FIRIN BOYALI OLARAK İMAL EDİLİR.

DAİRESEL ANEMOSTAD

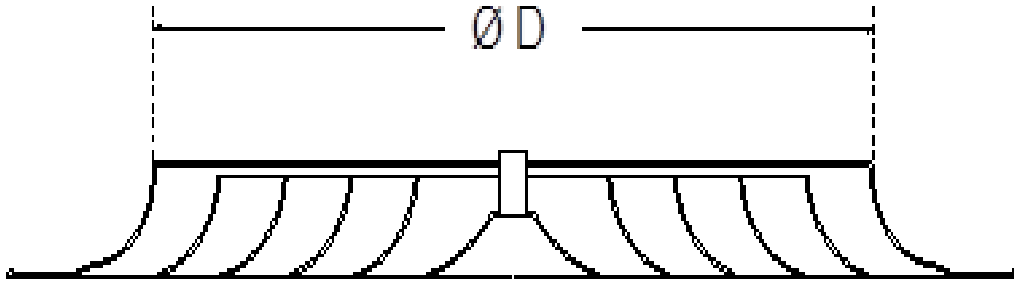

ÇAP Ø(mm)	DAMPERLİ	DAMPERSİZ
Ø 150	135.00	110.00
Ø 200	150.00	115.00
Ø 250	160.00	120.00
Ø 300	185.00	140.00
Ø 350	200.00	155.00
Ø 400	240.00	170.00
Ø 450	267.00	185.00
Ø 500	300.00	240.00

- ✓ VERİLEN ÖLÇÜLER BOĞAZ ÖLÇÜLERİDİR.
- ✓ FİYATLAR TL OLARAK DÜZENLENMİŞTİR.
- ✓ FİYATLARA KDV DAHİL DEĞİLDİR.
- ✓ FİYATLAR FABRİKA TESLİMDİR.
- ✓ ÜRÜNLERİMİZ ALUMİNYUM MALZEMELERDEN FIRIN BOYALI OLARAK İMAL EDİLİR.

GEMİCİ ANEMOSTAD

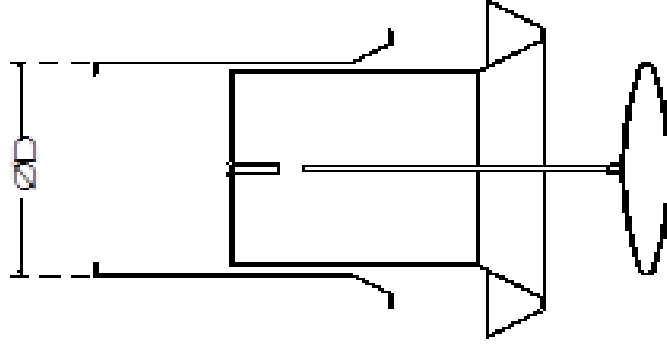

ÇAP Ø D	ALÜMİNYUM
Ø 100	29.00
Ø 125	32.00
Ø 150	35.00
Ø 200	50.00

- ✓ FİYATLAR TL OLARAK DÜZENLENMİŞTİR.
- ✓ VERİLEN ÖLÇÜLER BOĞAZ ÖLÇÜLERİDİR.
- ✓ FİYATLARA KDV DAHİL DEĞİLDİR.
- ✓ FİYATLAR FABRİKA TESLİMDİR.
- ✓ ÜRÜNLERİMİZ ALUMİNYUM MALZEMELERDEN FIRIN BOYALI OLARAK İMAL EDİLİR.

**JET NOZUL
TEK CİDARLI MODEL**

ÇAP Ø (mm)	NOZUL
Q 80	90.00
Q 120	135.00
Q 150	145.00
Q 200	185.00
Q 250	200.00
Q 315	240.00
Q 400	400.00

- ✓ VERİLEN ÖLÇÜLER BOĞAZ ÖLÇÜLERİDİR.
- ✓ FİYATLAR TL OLARAK DÜZENLENMİŞTİR.
- ✓ FİYATLARA KDV DAHİL DEĞİLDİR.
- ✓ FİYATLAR FABRİKA TESLİMDİR.
- ✓ ÜRÜNLERİMİZ ALUMİNYUM MALZEMELERDEN FIRIN BOYALI OLARAK İMAL EDİLİR.

SWRİLL DİFÜZÖR

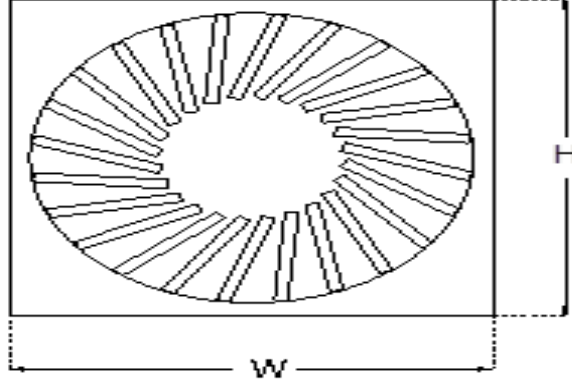

ÖLÇÜ	BİRİM FİYATI
300*300	80.00
400*400	100.00
500*500	140.00
600*600	180.00
625*625	180.00
800*800	220.00

- ✓ FİYATLAR TL OLARAK DÜZENLENMİŞTİR.
- ✓ ARA ÖLÇÜLER BİR ÜST DEĞERDEN HESAPLANIR.
- ✓ FİYATLARA KDV DAHİL DEĞİLDİR.
- ✓ FİYATLAR FABRİKA TESLİMDİR.
- ✓ ÜRÜNLERİMİZ GALVANİZ SAC MALZEMEDEN FIRIN BOYALI OLARAK İMAL EDİLİR.

SABİT KANATLI DIŞ HAVA PANJURU

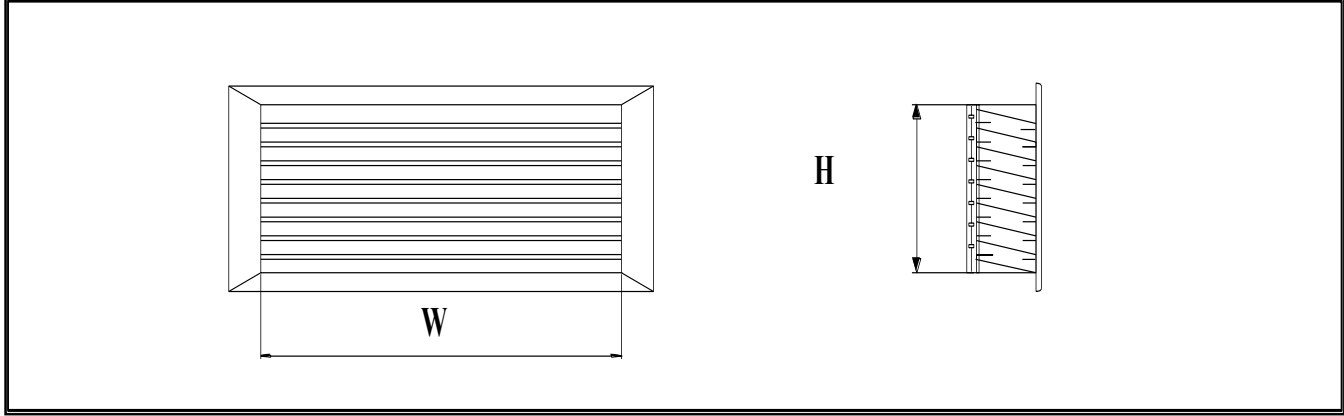

	H												
	250	300	350	400	500	600	800	1000	1200	1400	1600	1800	2000
300	77	88	98	108	129	150	192	233	275	317	358	400	441
350	86	98	109	121	144	168	215	264	308	354	401	447	494
400	95	108	121	134	160	185	237	289	340	392	443	495	548
450	104	118	132	146	175	203	260	316	373	429	486	543	599
500	113	128	144	159	190	221	282	344	406	467	529	590	652
600	131	149	166	184	220	256	328	399	471	542	614	685	756
700	148	168	188	209	250	291	372	453	535	617	698	780	861
800	165	188	211	234	280	326	417	509	600	692	783	875	967
900	183	209	234	259	310	361	462	564	666	767	869	970	1.072
1000	201	229	257	285	340	396	508	619	731	842	954	1.066	1.177
1200	237	270	303	335	401	467	598	730	861	993	1.124	1.256	1.388
1400	272	310	348	386	462	537	689	840	992	1.146	1.295	1.446	1.598
1600	308	351	394	437	522	608	780	951	1.122	1.294	1.465	1.637	1.808
1800	344	391	439	487	583	679	870	1.062	1.253	1.444	1.636	1.827	2.019
2000	379	432	485	538	644	749	961	1.172	1.384	1.595	1.806	2.018	2.229
2200	415	473	531	588	704	820	1.051	1.283	1.514	1.746	1.977	2.208	2.440

- ✓ FİYATLAR TL OLARAK DÜZENLENMİŞTİR.
- ✓ ARA ÖLÇÜLER BİR ÜST DEĞERDEN HESAPLANIR.
- ✓ BELİRTİLEN ÖLÇÜLERDE (W) KANAT BOYUNU, (H) YÜKSEKLİĞİ TANIMLAR.
- ✓ FİYATLARA KDV DAHİL DEĞİLDİR.
- ✓ FİYATLAR FABRİKA TESLİMDİR.
- ✓ ÜRÜNLERİMİZ ALUMİNYUM MALZEMELERDEN FIRIN BOYALI OLARAK İMAL EDİLİR.

VOLUMETRİK HAVA AYAR DAMPERİ

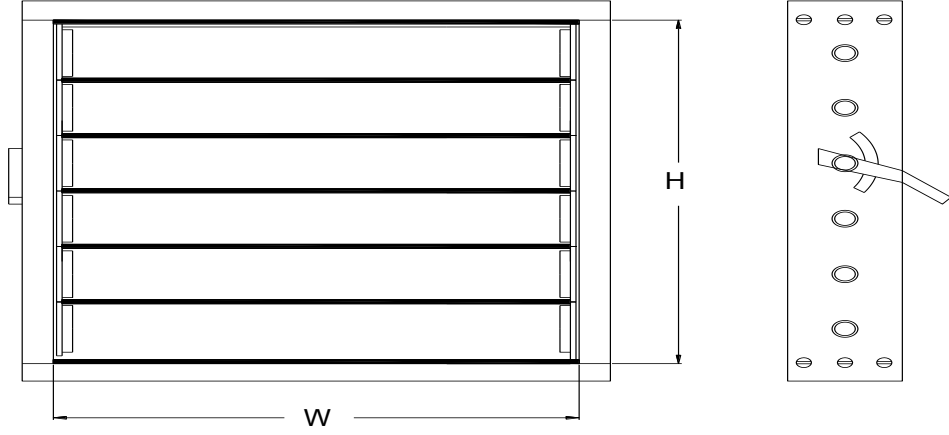

		100	200	300	400	500	600	700	800	900	1000
W	150	42	54	72	84	103	121	140	158	177	195
	200	47	60	79	96	117	138	158	179	200	220
	250	51	65	85	108	130	154	177	200	223	247
	300	56	70	103	118	144	170	196	221	247	273
	350	60	86	113	130	158	187	214	243	271	299
	400	64	90	118	141	171	202	233	264	295	325
	450	69	95	126	152	185	219	252	285	318	352
	500	73	100	132	163	199	235	271	307	342	378
	600	82	111	147	186	227	267	308	349	390	431
	700	91	121	163	208	254	300	346	392	437	483
	800	100	132	180	231	282	332	383	434	485	536
	900	109	145	198	253	309	365	421	477	532	588
1000	117	155	215	276	337	398	458	519	580	662	

- ✓ FİYATLAR TL OLARAK DÜZENLENMİŞTİR.
- ✓ FİYATLARA %18 KDV DAHİL EDİLMEMİŞTİR.
- ✓ FİYATLAR FABRİKA TESLİMDİR.
- ✓ ÜRÜNLERİMİZ ALÜMİNYUM KANAT, GALVANİZLİ SAC KASA MALZEMELERDEN İMAL EDİLİR.



KARESKA®

HVAC-AIR DUCT



2364 .Sok No:44 / 2 Zafer Mahallesi BUCA -İZMİR

0.232.363.85.45

0.232.437.00.03

info@kariklimlendirme.com

www.kariklimlendirme.com